



# OlyLife BAR

Wegbereiter der Wasserstoff-Ära  
Bereitstellung umfassender Wasserstofflösungen



## OlyLife H+ Bar

**\$600** + 10 % zusätzlich (Versand & MwSt)

Der OlyLife H+ Bar liefert dir saubereres, weicher schmeckendes Wasser, das dir hilft, dich den ganzen Tag über erfrischt und hydratisiert zu fühlen. Durch die Verwendung von Wasserstoffanreicherung und MRET-Resonanztechnologie entsteht Wasser, das sich leichter anfühlt und vom Körper besser aufgenommen werden kann, wodurch eine bessere Hydratation unterstützt wird – egal ob du arbeitest, reist oder aktiv bist.

### Funktionen

- Liefert wasserstoffreiches, antioxidatives Wasser
- Hilft, alltägliche freie Radikale zu neutralisieren
- Unterstützt ein ausgewogenes Wohlbefinden und eine gute Hydratation
- Verbessert die Weichheit und Trinkbarkeit des Wassers

### Hauptmerkmale

- Wasserstoffproduktion mit zwei Kammern
- Trockene PEM-Membran für Stabilität und langfristige Nutzung
- Hocheffiziente Wasserstoffauflösung
- Universelle Wasserstoff-Kompatibilität bei jeder Getränketemperatur
- MRET-Niederfrequenzresonanz für kleinere Wassercluster
- Hitzebeständiges, rutschfestes Design; wasserdichtes Gehäuse

Die OlyLife Wasserflasche mit molekularem Wasserstoff und MRET-Technologie integriert firmeneigene technische und gestalterische Merkmale, die von OlyLife entwickelt wurden.

Das Gerät ist für den allgemeinen Wellnessgebrauch konzipiert und spiegelt den Fokus des Unternehmens auf Innovation im Bereich der Wellness-Technologie, Qualität und Nutzererlebnis wider.



# H+ Bar

Hydriere dich mit dem H+ Bar  
für optimale Gesundheit und Schönheit

Wasser ist eines der Geheimnisse für die Langlebigkeit der Bewohner von Bama, einer Region, die für ihre hohe Lebenserwartung bekannt ist



## Eigenschaften des Bama-Wassers

Aufgrund der hohen Intensität des Magnetfeldes im Gebiet von Bama bildet das Wasser, das durch diese Region fließt, unter dem starken **Magnetfeld im Bereich von 7,2 bis 8,5**.

Die hohe Konzentration negativer Sauerstoffionen in der Luft trägt dazu bei, die Wasserqualität zu verbessern.

Es hat einen hohen Mineralgehalt und ist schwach alkalisch, mit einem pH-Wert im Bereich von **7,2 bis 8,5 einzigartige kleine molekulare Cluster**.

- Die hohe Konzentration negativer Sauerstoffionen in der Luft trägt zur Verbesserung der Wasserqualität bei.

## Wasser, die Quelle des Lebens

### Wasser ist die Quelle des Lebens.

Die Geburt, das Wachstum, das Überleben, die Entwicklung und die Gesundheit aller Lebewesen auf der Erde sind untrennbar mit Wasser verbunden.

Wasser macht 70 % des menschlichen Körpers aus.

In gewissem Sinne bestimmt Wasser das Leben eines Menschen, das Altern, Krankheiten und den Tod.

Wasser macht 70 % des menschlichen Körpers aus.

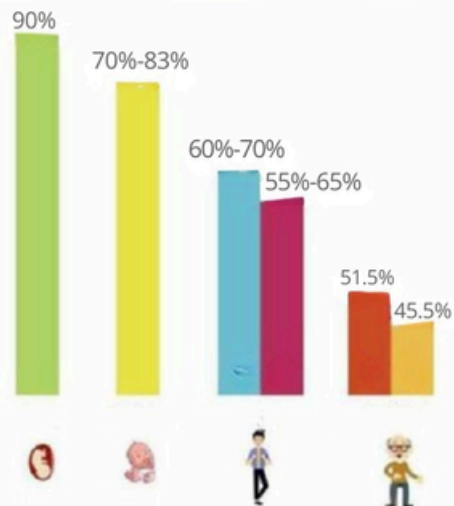

## Wasser ist einer der wichtigsten Nährstoffe für den menschlichen Körper

### Etwa 2,5 Liter Wasser zirkulieren täglich im Körper.

Da täglich etwa 2,5 Liter Wasser ausgeschieden werden, beträgt der tägliche Wasserbedarf ebenfalls 2,5 Liter.

Dazu gehören 1,5 Liter aus Trinkwasser (etwa 8 Gläser) und 1 Liter aus dem Feuchtigkeitsgehalt der Nahrung, um ein ausgewogenes Hydrationsniveau zu erreichen.

#### Anti-Aging



Das Trinken von Wasser hilft, die Haut zu reparieren, ihre Elastizität zu erhalten und die Alterung zu verlangsamen.

#### Gefäßgesundheit



Wasser kann die Blutviskosität verringern, was dazu beiträgt, den Blutdruck zu senken.

#### Gehirnfunktion



Eine ausreichende Hydratation unterstützt die Gehirnfunktion und beschleunigt kognitive Reaktionen.

#### Unterstützung des Immunsystems



Wasser hilft, Giftstoffe aus dem Körper zu entfernen, was die Funktion des Immunsystems verbessert.

#### Linderung von Gelenkschmerzen



Ausreichende Feuchtigkeit im Knorpel sorgt für Schmierung und Dämpfung der Gelenke.

#### Steigerung des Stoffwechsels



Eine ausreichende Hydratation beschleunigt den Stoffwechsel und unterstützt die Gewichtsabnahme sowie die Entgiftung.



**OlyLife**

## Wasser ist wichtig, aber das Trinken der richtigen Art von Wasser ist noch wichtiger



## Die Entwicklung der menschlichen Bedürfnisse nach gesundem Trinkwasser



### Gereinigtes Wasser

Frei von Stoffen, die toxisch, schädlich sind oder unangenehme Gerüche haben

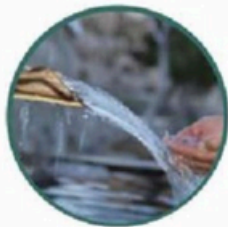

### Mineralwasser

Reich an Mineralstoffen, die der menschliche Körper benötigt, mit moderatem Gehalt



### Aktiviertes Wasser

Aktiver, mit verbesserten Fähigkeiten zum Lösen, Diffundieren, Durchdringen und Stoffwechsel

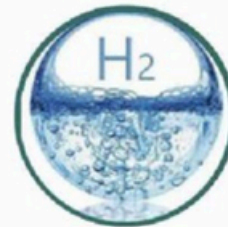

### Wasserstoffwasser

Reich an aktivem Wasserstoff, leicht absorbierbar, entfernt freie Radikale, beugt Krankheiten vor und fördert die Gesundheit



### Alles kann mit Wasserstoff angereichert werden

Bequem und schnell, sodass alle Getränke im Alltag mit Wasserstoff angereichert werden können

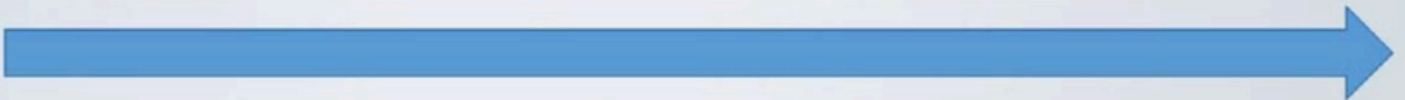



### Warum werden Menschen krank?

„Ob es sich um eine Erkältung, eine psychische Erkrankung wie Depression oder eine lebensbedrohliche Krankheit wie Krebs handelt, alle Krankheiten werden durch Fehlfunktionen in den Zellen des Körpers verursacht.“

- Auszug aus *Choosing Health*  
Ausgewählt als Bestseller der *New York Times*

## Die Ursache von Zellschäden – Oxidation durch freie Radikale

Freie Radikale, auch als reaktive Sauerstoffspezies bekannt, sind hochreaktive und instabile Verbindungen, die während der Stoffwechselprozesse im Körper entstehen. Ihnen fehlt ein Elektron, was dazu führt, dass sie Elektronen von anderen Molekülen stehlen und dadurch die Struktur dieser Moleküle zerstören. Dieser Prozess wird als „Oxidation“ bezeichnet.

**Wenn die Anzahl der geschädigten Moleküle ein bestimmtes Niveau erreicht, verlieren die Zellen ihre normale Funktion und beschleunigen die Apoptose, was zu einer Reihe von Problemen wie Entzündungen, Alterung, Krankheiten und sogar Krebs führt.**



Gesunde Zellen



Freie Radikale greifen gesunde Zellen an (indem sie Elektronen stehlen)



(Oxidativer Stress)  
Zellschäden

## „Wurzel der Krankheiten, Quelle aller Leiden“ — Reaktive Sauerstoffspezies (ROS)



### Der „Beschleuniger der Zellalterung“

Freie Radikale schädigen Zellmembranen, beeinträchtigen die Zellreparaturfunktionen und stören die mitochondrialen Funktionen, was zu einer beschleunigten Zellalterung führt.



### Der „unsichtbare Attentäter“ der Haut

Freie Radikale schädigen kontinuierlich das Kollagen und die elastischen Fasern der Haut, was zu einem Verlust an Elastizität und Ausstrahlung führt und Falten sowie Erschlaffung verursacht.



### Der „Zerstörer“ des Immunsystems

Freie Radikale greifen Immunzellen an, was zu einer verminderten Funktion des Immunsystems führt und es erleichtert, Infektionen und Krankheiten zu entwickeln.



### Inneres „Feuer“ im Körper

Freie Radikale greifen verschiedene Gewebe und Organe im Körper an, verursachen entzündliche Reaktionen, führen zu Schmerzen und Unwohlsein und können potenziell Tumore und Krebs auslösen.



### Der „korrosive Faktor“ der Blutgefäße

Freie Radikale können die Wände der Blutgefäße schädigen, was zu Arteriosklerose und zur Bildung von Blutgerinnseln führt und das Risiko für Herz-Kreislauf- und zerebrovaskuläre Erkrankungen erhöht.



### Der „Radierer“ des Gedächtnisses

Freie Radikale beeinflussen auch die Nervenfunktion des Gehirns, schädigen Nervenzellen und Synapsen, was zu Gedächtnisverlust und kognitiven Beeinträchtigungen (wie Alzheimer) führt.

## Freie Radikale sind überall



Freie Radikale sind natürlich vorhanden, und der Körper selbst hat die Fähigkeit, ein Gleichgewicht herzustellen und überschüssige freie Radikale zu eliminieren.

Wenn jedoch die Anzahl der freien Radikale plötzlich über die Ausgleichsfähigkeit des Körpers hinaus ansteigt, kann dies zu suboptimalen Gesundheitszuständen und verschiedenen Krankheiten führen.

**Wir können die Bildung freier Radikale nicht stoppen, aber wir können sie rechtzeitig beseitigen**

# Die wahre Geschichte einer magischen Quelle



In der Region Lourdes im Südwesten Frankreichs gibt es eine Quelle, die noch nie versiegt ist und jedes Jahr Zehntausende von Patienten anzieht. Ihr weltweiter Ruf beruht nicht nur auf der schönen Naturlandschaft, sondern auch auf ihrem unglaublichen, „magischen“ Wasser.

Es wird gesagt, dass viele Patienten und Menschen mit Behinderungen nach dem Trinken oder Baden im Quellwasser wundersame Heilungen erfahren haben, wobei ihre Krankheiten und Leiden gelindert wurden und sie sogar ein neues Leben begannen. Später bestätigten Experten, dass die Wahrheit über dieses „heilige Wasser“ darin liegt, **dass es einen sehr hohen Wasserstoffgehalt enthält.**

## Entdeckungsprozess von wasserstoffreichem Wasser

1998

Die japanische Fernsehsendung „Investigating the Truth“ von Asahi TV untersuchte dieses Wasser und stellte fest, dass es verschiedene Krankheiten behandeln kann. Das entscheidende Unterscheidungsmerkmal war sein hoher Wasserstoffgehalt.

2007

Professor Ota Naruo von der Japan Medical University entdeckte, dass Wasserstoffmoleküle freie Radikale im Körper neutralisieren können und dadurch bedeutende therapeutische Effekte bei Alterung und chronischen Krankheiten haben, die durch freie Radikale verursacht werden.

2008

Forschungseinrichtungen aus den USA, Deutschland, Frankreich, Schweden und Südkorea beteiligten sich an der Erforschung der medizinischen Wirkungen von Wasserstoffmolekülen. Im selben Jahr erklärte Professor Ota Naruo, dass „Wasserstoffmoleküle revolutionäre Auswirkungen auf die Medizin haben werden.“

2016

Das japanische Ministerium für Gesundheit, Arbeit und Wohlfahrt (entspricht dem Gesundheitsministerium) genehmigte offiziell die Wasserstoffinhalation als Teil der fortschrittlichen medizinischen Kategorie B in Japan. Diese Anerkennung bestätigt die Funktionen und die Sicherheit von Wasserstoff.

Vor über 100 Jahren

Das französische „Lourdes-Quellwasser“, bekannt als „heiliges Wasser“, wurde ebenfalls als wirksam bei verschiedenen chronischen Krankheiten festgestellt.



## Professor Shigenobu Ohta, ein Pionier der internationalen Wasserstoffmedizin, erzielte bahnbrechende Forschungsergebnisse

Im Jahr 2007 veröffentlichte Professor Shigeo Ohta einen Forschungsartikel in der renommierten Fachzeitschrift Nature Medicine „Wasserstoffgas wird in der antioxidativen Therapie eingesetzt, indem es selektiv zytotoxische freie Radikale reduziert“, was für großes Aufsehen sorgte.

Diese Entdeckung legte die wissenschaftliche Grundlage für den Einsatz von Wasserstoffgas bei der Behandlung von Krankheiten, die durch schädliche freie Radikale verursacht werden.

Die molekulare Wasserstoffmedizin zeigt, dass Wasserstoffgas freie Radikale im Körper effektiv neutralisieren kann, wobei Wassermoleküle entstehen.

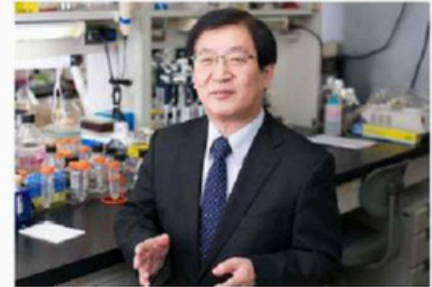

## Wasserstoff kann verschiedene Krankheiten im menschlichen Körper verbessern

### Article Biological Effects of Hydrogen Water on Subjects with NAFLD: A Randomized, Placebo-Controlled Trial

Branislav Kura<sup>1</sup>, Maria Szantova, Tyler W. LeBaron<sup>1,4</sup>, Viliam Mojto, Miroslav Barancik, Barbara Szeiffova Bacova<sup>1,6</sup>, Barbora Kalerova<sup>1,6</sup>, Matus Sykora<sup>1,6</sup>, Ludmila Okruhlicova<sup>1,6</sup>, Narcisca Tribulova<sup>1,6</sup>  
**Die Auswirkungen von wasserstoffreichem Wasser auf nicht-alkoholische Lebererkrankungen**

<sup>1</sup> Institute of Biophysics, Slovak Academy of Sciences, 842 05 Bratislava, Slovakia  
<sup>2</sup> Mathematical Institute, Slovak Academy of Sciences, 842 77 Bratislava, Slovakia  
<sup>3</sup> Department of Mathematics, Faculty of Natural Sciences, Comenius University in Nitra, 260 01 Nitra, Slovakia  
\*Correspondence: jia.dazhi@bnu.edu.cn, Tel.: +8621-60922114

### Article Can Hydrogen Water Enhance Oxygen Saturation in Patients with Chronic Lung Disease? A Non-Randomized, Observational Pilot Study

**Das Trinken von wasserstoffreichem Wasser kann die Sauerstoffsättigung im Blut bei Patienten mit chronischen Lungenerkrankungen verbessern**

<sup>1</sup> Third Department of Internal Medicine, Faculty of Medicine, Comenius University, 842 05 Bratislava, Slovakia  
<sup>2</sup> Molecular Hydrogen Institute, Cedar City, UT 84720, USA  
<sup>3</sup> Department of Kinesiology and Outdoor Recreation, Southern Utah University, Cedar, UT 84720, USA  
\*Correspondence: rbf@uimbsouan.net (R.B.S.); tylerlebaron@suu.edu (T.W.L.); Tel.: +91-1435-86-704 (R.B.S.)

Front. Med. Res. 2012, 2:15  
<http://www.frontiersinresearch.com/content/2/1/15>



RESEARCH

Open Access

Drinking hydrogen water and intermittent  
**Das Trinken von wasserstoffreichem Wasser oder das Einatmen von Wasserstoff kann die Parkinson-Krankheit verhindern**  
in rats

Mikako Ito<sup>1</sup>, Mutsaers Hirayama<sup>2</sup>, Kazuaki Yama<sup>3</sup>, Sae Goto<sup>2</sup>, Masafumi Ito<sup>4</sup>, Masatoshi Ichihara<sup>5</sup> and Kinji Ohno<sup>1,6\*</sup>

### Effects of hydrogen as adjuvant treatment for unstable angina

Yanhong Si<sup>1,4\*</sup>, Hua Tian<sup>2,4\*</sup>, Bingqing Dong<sup>2,4\*</sup>, Ying Zhang<sup>2</sup>, Yuanyuan Wen<sup>2</sup>, Xiubin Jia<sup>2</sup>, Ying Li<sup>2</sup>, Aihua Zhang<sup>4</sup> and Shucun Qin<sup>2</sup>

**Die Wirksamkeit einer wasserstoffunterstützten Behandlung bei Angina**

Corresponding author: Shucun Qin, Email: shucunqin@hotmail.com  
\*These authors contributed equally to this work.

## Was ist Wasserstoffwasser?

- Wasserstoffwasser, auch als wasserstoffreiches Wasser bekannt, enthält eine bestimmte Konzentration an Wasserstoffmolekülen.
- Nach der Aufnahme wird es durch wasserstoffspaltende Enzyme im Körper in Wasserstoffatome, also aktiven Wasserstoff, zerlegt.
- Diese aktiven Wasserstoffatome gehen anschließend eine Reduktionsreaktion mit den reaktiven Sauerstoffradikalen im Körper ein und erzeugen dabei harmloses Wasser, das der Körper benötigt.



## Hydriere dich mit dem H+ Bar für optimale Gesundheit und Schönheit

### H+ Bar – 7 exklusive technologische Vorteile

#### 1. Zweikammer-Design für Wasserstoffproduktion und Wasserstoffauflösung

Keine Verschmutzung, sicher und zuverlässig

#### 2. Verbesserte Protonenaustauschmembran (Trockene Membran)

Hohe Stabilität, langlebig für den langfristigen Einsatz

#### 3. Proprietäre Druckinjektions-Technologie zur Wasserstoffauflösung

Hohe Effizienz, hohe Konzentration, keine Verschmutzung

#### 4. Universelle Wasserstoffproduktion

Keine Temperaturbeschränkungen, geeignet für alle Arten von Getränken



#### 5. MRET-Niederfrequenz-Resonanztechnologie

Aktiviert Wassermoleküle, hochwirksame Hydratation

#### 6. Einzigartiges Design

Hitzebeständig und rutschfest, optimaler Halt

#### 7. Wasserdichtes Design

Beständig gegen Kurzschlüsse, langlebig und strapazierfähig

## Exklusiver Vorteil 1: Zweikammer-Design für Wasserstoffproduktion und Wasserstoffauflösung

Keine Verschmutzung / Sicher und zuverlässig

**Prinzip:** Um die Wasserstoffproduktion auf den höchsten Standard zu bringen, verwendet der Olylife H+ Bar ein Zweikammer-Design, bei dem die Wasserstoffproduktionskammer vollständig von der Getränkekammer getrennt ist. Die Wasserstoffproduktionskammer erzeugt Wasserstoffgas unter hohem Druck, das durch eine einzigartige Druckinjektions-Technologie zur Wasserstoffauflösung direkt in die Getränkekammer eingespritzt wird, wodurch Wasserstoff verschiedenen Getränken hinzugefügt werden kann.

**Merkmale:** Es wird nicht von der Getränketemperatur beeinflusst und eliminiert vollständig das Risiko der Aufnahme von Schwermetallen oder Metallionen durch den Abbau des Elektrolysemoduls. Es erreicht eine vollständige Trennung von Wasserstoff und Sauerstoff und erzeugt weder Restchlor noch Ozon



## Exklusiver Vorteil 2: Exklusive verbesserte Protonenaustauschmembran (Trockenfilm)

Hohe Stabilität, langlebig für den langfristigen Einsatz

Der **Ausdehnungskoeffizient der Membran** ist deutlich reduziert, wodurch eine stabile Größe und Form erhalten bleibt. Die Beschichtung löst sich weniger leicht ab und ist hitzebeständig, sodass mehrere Trocknungszyklen ohne Beeinträchtigung der Leistung möglich sind.

### Keine Feuchtigkeitswartung erforderlich:

Die trockene Membran benötigt beim Versand keine Feuchtigkeitsbehandlung mit gereinigtem Wasser, was den Lager- und Transportprozess vereinfacht.

**Langfristige trockene Lagerung:** Die fertigen trockenen Membranelektroden können über längere Zeit trocken gelagert werden, ohne ihre Leistung oder Lebensdauer zu beeinträchtigen

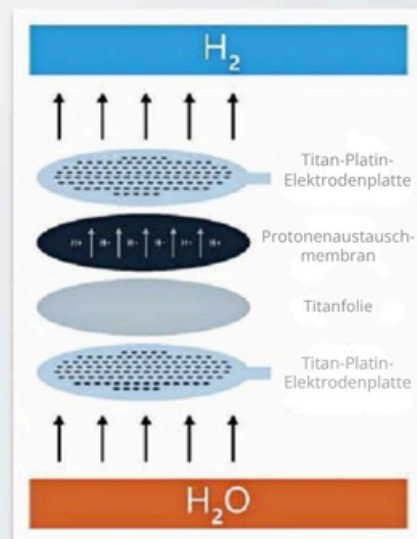

## Exklusiver Vorteil 3: Proprietäre Druckinjektions-Technologie zur Wasserstoffauflösung

Hohe Effizienz, hohe Konzentration, keine Verschmutzung

- Der OlyLife H+ Bar verwendet ein Zweikammer-Design, das die Wasserstoffproduktion und -auflösung voneinander trennt.
- Durch die patentierte „**Druckinjektions-Technologie zur Wasserstoffauflösung**“ wird Wasserstoff schnell und effizient in die Getränkekammer gelöst. Selbst bei langfristiger Nutzung gelangen keine schädlichen Stoffe in die Getränkekammer.
- Dies ermöglicht **echte Nullverschmutzung und keine Schwermetalle für mehr Gesundheit und Sicherheit**



## Exklusiver Vorteil 4: Universelle Wasserstoffproduktion

Isoliertes Zweikammer-Design + Druckinjektions-Technologie zur Wasserstoffauflösung  
= **Keine Einschränkungen bei Temperatur oder Getränken**

- **Zweikammer-Isolationsdesign:** Die unabhängige Getränkekammer ist nicht durch die Wasserstoff erzeugungsumgebung eingeschränkt.
- Es wird empfohlen, die Getränketemperatur unter 90 °C zu halten. Wasserstoff kann in alle Arten von Getränken eingebracht werden, wodurch alle Anwendungsszenarien abgedeckt werden und Wasserstoff allgegenwärtig wird.
- Die Druckinjektions-Technologie zur Wasserstoffauflösung ermöglicht eine sichere, schnelle und bequeme Wasserstoffproduktion und bietet dir verbesserte gesundheitliche Vorteile.

Jederzeit / Überall / Ganz nach Wunsch



Eiswasser –  
Wasserstoffinfusion



Wasserstoffinfusion in  
warmem Wasser



Tee –  
Wasserstoffinfusion



Alkohol –  
Wasserstoffinfusion



Rotwein –  
Wasserstoffinfusion



Bier –  
Wasserstoffinfusion



Milch –  
Wasserstoffinfusion



Soft –  
Wasserstoffinfusion

## Exklusiver Vorteil 5: MRET-Niederfrequenz-Resonanztechnologie

Aktiviert Wassermoleküle, hochwirksame Hydratation

- Die Niederfrequenz-Resonanztechnologie zerlegt nicht nur Wasser mit großen molekularen Clustern in kleinere molekulare Cluster, sondern verwandelt Wasser auch von einer Clusteranordnung in eine lineare Anordnung, wodurch es von den Zellen leichter direkt aufgenommen werden kann.
- MRET-Niederfrequenz-Resonanzwasser macht die Wassermoleküle aktiver, löst effektiv das Problem der Wasseraufnahme der Zellen und ermöglicht es, dass die Zellen durch gesundes Wasser gut hydriert werden.

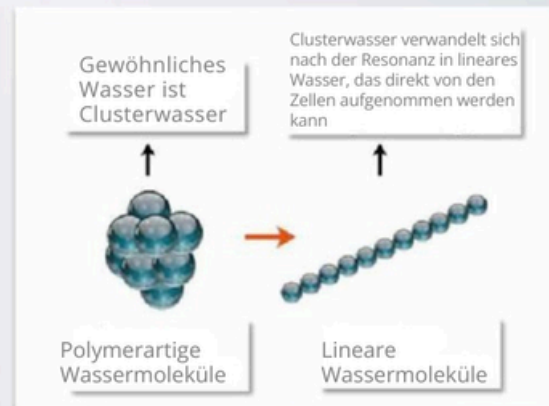
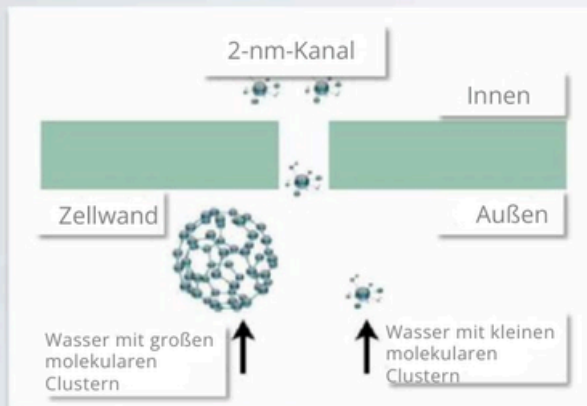

## Exklusiver Vorteil 6: Einzigartiges Design

Hitzebeständig und rutschfest, optimaler Halt

- Durchdachtes Design der Wärmeableitungsstreifen**  
Bietet sowohl Wärmeableitung als auch Verbrühsschutz, sodass du heiße Getränke handhaben kannst, ohne dir die Hände zu verbrennen;
- Verhindert effektiv das Abrutschen; beim Drehen des Deckels rutscht der Becherkörper nicht leicht, und die moderate Reibung ermöglicht ein einfaches Öffnen des Deckels;
  - Optimaler Griffabstand für eine einfache Handhabung;
  - Einzigartiges und elegantes Streifendesign, schlicht und stilvoll.

Griffabstand: 64,7-73 mm

### Lebensmittelechtes Material

- Hergestellt aus lebensmittelechtem Tritan-Material, das häufig in Babyprodukten verwendet wird, ist es gesundheitlich unbedenklich, umweltfreundlich und sicher in der Anwendung.

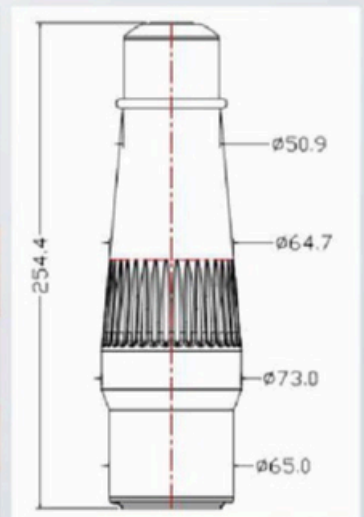

# Anwendungshinweise

## 1. Erstgebrauch:

- Installiere die wasserstoffauflösende Membran gemäß den Anweisungen im Handbuch.
- Gib warmes Wasser in die Wasserstoffauflösungskammer und lasse es 10 Minuten einweichen.
- Gieße 70–80°C gereinigtes Wasser in die Wasserstoffproduktionskammer und lasse es 10–15 Minuten stehen, um die Aktivierung der Protonenaustauschmembran zu beschleunigen und ein Trockenbrennen der Membranelektrodenanode zu verhindern, wodurch die Lebensdauer verlängert wird.

**2. Tägliche Nutzung:** Stelle sicher, dass sich immer genügend gereinigtes Wasser in der Wasserstoffproduktionskammer für die Elektrolyse befindet. Ersetze das gereinigte Wasser alle 3–5 Tage.

**3. Peaktivierung:** Wenn das Gerät längere Zeit nicht verwendet wurde und trocken gelagert wurde, reaktiviere das Wasserstoffauflösungsgerät und die Protonenaustauschmembran gemäß Schritt 1.

**4. Verwendung von kohlen säurehaltigen Getränken:** Beim Auflösen von Wasserstoff die Kammer nicht zu voll füllen. Es wird empfohlen, dass der Flüssigkeitsstand etwa 3/4 der Wasserstoffauflösungskammer beträgt.

**5. Normales Phänomen:** Nach mehreren Elektrolyseprozessen ist es normal, dass eine kleine Menge Flüssigkeit aus der Ablauföffnung am Boden des Bechers tropft. Dies ist kein Defekt, sondern ein normales Phänomen.

**6. Nach dem Trinken** der Flüssigkeit aus der Wasserstoffauflösungskammer reinige die Tasse umgehend und füge eine gewisse Menge Wasser hinzu, um die Aktivität der wasserstoffauflösenden Membran aufrechtzuerhalten.

**7. Beim Laden darauf achten,** dass der Ladeanschluss trocken ist, um ein Laden in Anwesenheit von Wasser zu vermeiden.

## Vergleich mit herkömmlichen Wasserstoff-Wasserflaschen

Kategorie	Wasserstoff- produktions- methode	Elektrolytische Membran	Verwendung	Wasserqualität	Wasserdicht
Gewöhnliche Wasserstoff- Wasserflasche	Integrierte Wasserstoff- produktion + Wasserstoff- auflösung: Kann schädliche Stoffe wie Ozon erzeugen	Gewöhnliche elektrolytische Membran (Nassmembran): Schwer zu lagern, anfällig für Beschädigungen	Kann nur reines Wasser bei Raumtemperatur verwenden	Normales gereinigtes Wasser	Nicht wasserdicht
<b>Hochwertiger Wasserstoff- Wasserbecher (H+ Bar)</b>	Getrennte Kammern für Wasserstoff- produktion und - auflösung: Wasserstoff- produktion und - auflösung sind getrennt, ohne Verschmutzung	Verbesserte Ionenaustausch- membran (Trockenmembran): Hohe Stabilität, keine Kontamination, langfristige Lagerung möglich	Kann Wasserstoff <b>aus jeder Art</b> von Wasser erzeugen	Wasser mit kleiner molekularer Struktur, leichter aufzunehmen	Exklusives wasserdichtes Design

## FUNCTION

- Antioxidative Eigenschaften
- Neutralisiert freie Radikale
- Unterstützt eine ausgeglichene Körperfunktion
- Trägt zu gesünderer Haut bei
- Erfrischenderes Wasser
- Hohe Durchdringungsfähigkeit
- Sicher und zuverlässig



## Vielen Dank

Hydriere dich mit dem H+ Bar  
für optimale Gesundheit und Schönheit